

Metallic Paneele

Metallic Paneele

FOG & VENØ Metallic Akustikpaneele wurden entwickelt, um in Ihren Innenräumen einen klaren und exklusiven Ausdruck zu schaffen – gleichzeitig verbessern sie die Akustik und das Raumgefühl von Ruhe. Die Paneele verfügen über eine strapazierfähige Laminatoberfläche mit elegantem gebürstetem Stahl-Look, kombiniert mit einer Auswahl moderner Metalltöne, die Ihrer Einrichtung einen zeitgemäßen und einzigartigen Charakter verleihen.

Die Metallic Paneele sind für Sie gemacht, wenn Sie einen designstarken Ausdruck wünschen – ohne Kompromisse bei der Funktionalität. Mit dänischem Design und lokaler Produktion erhalten Sie eine Lösung, die sowohl im Ausdruck durchgängig als auch mit Fokus auf Qualität und Details gefertigt ist.

Mit unseren Metallic Paneelen erhalten Sie:

Modernes Erscheinungsbild

Eine elegante und industriell inspirierte Oberfläche, die Exklusivität und Akzente setzt

Verbesserte Akustik

Die Paneele unterbrechen und absorbieren den Schall, reduzieren Reflexionen und verkürzen die Nachhallzeit – wodurch sich der Raum angenehmer anfühlt.

Pflegeleichte Lösung

Eine robuste Laminatoberfläche, die leicht sauber zu halten ist und gleichzeitig sichtbare Fingerabdrücke im Alltag minimiert.

Dänische Produktion

Produziert in Midtjylland, was hohe Qualitätsstandards durch dänisches Design und Herstellung gewährleistet.

Eine verantwortungsvollere Lösung





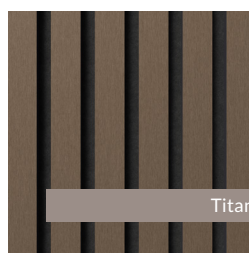
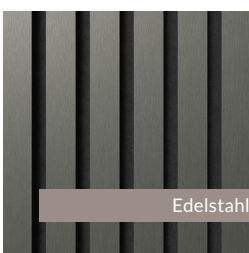
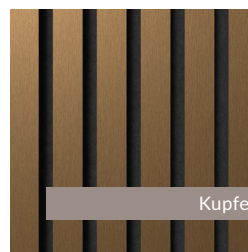
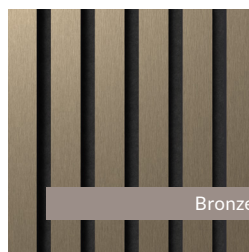

Die Akustikfilz ist aus Polyester gefertigt, das auf mindestens 50 % recyceltem Kunststoff basiert – eine durchdachte Wahl für Design und Zukunft.

Eigenschaften:

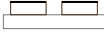
- **Lokale Produktion**
Alle Paneele werden in Dänemark hergestellt
- **Exklusiver Metallic Ausdruck**
Gebürsteter Stahl-Look mit modernen Farben
- **Verbesserte Akustik**
Reduziert Schallreflexionen und verbessert den Klangkomfort im Raum
- **Fingerabdruckfreundliche Oberfläche**
Minimiert sichtbare Fingerabdrücke und sorgt für sauberen Ausdruck
- **Einfache Reinigung**
Kann leicht mit einem ausgewrungenen, feuchten Tuch gereinigt werden
- **Schnelle Montage**
Einfache und schnelle Installation – sowohl für private als auch professionelle Umgebungen
- **Minimaler Werkzeugeinsatz**
Benötigt nur wenige Werkzeuge für Montage und Anpassung
- **Leichtbauweise**
Geringes Gewicht macht die Paneele leicht handhabbar



Spezifikationen

 Laminat	 Kern	 Filz	 Abmessungen	 m ²	 Gewicht
Aluminium	■	■	3000 x 600 x 19 mm	1,80	10,5 kg
Bronze	■	■	3000 x 600 x 19 mm	1,80	10,5 kg
Kupfer	■	■	3000 x 600 x 19 mm	1,80	10,5 kg
Gold	■	■	3000 x 600 x 19 mm	1,80	10,5 kg
Edelstahl	■	■	3000 x 600 x 19 mm	1,80	10,5 kg
Titan	■	■	3000 x 600 x 19 mm	1,80	10,5 kg

Toleranzen

Toleranzen: +/- 1mm. Rechtwinkligkeit: Länge/Breite +/- 1mm. Gewicht +/- 10%.

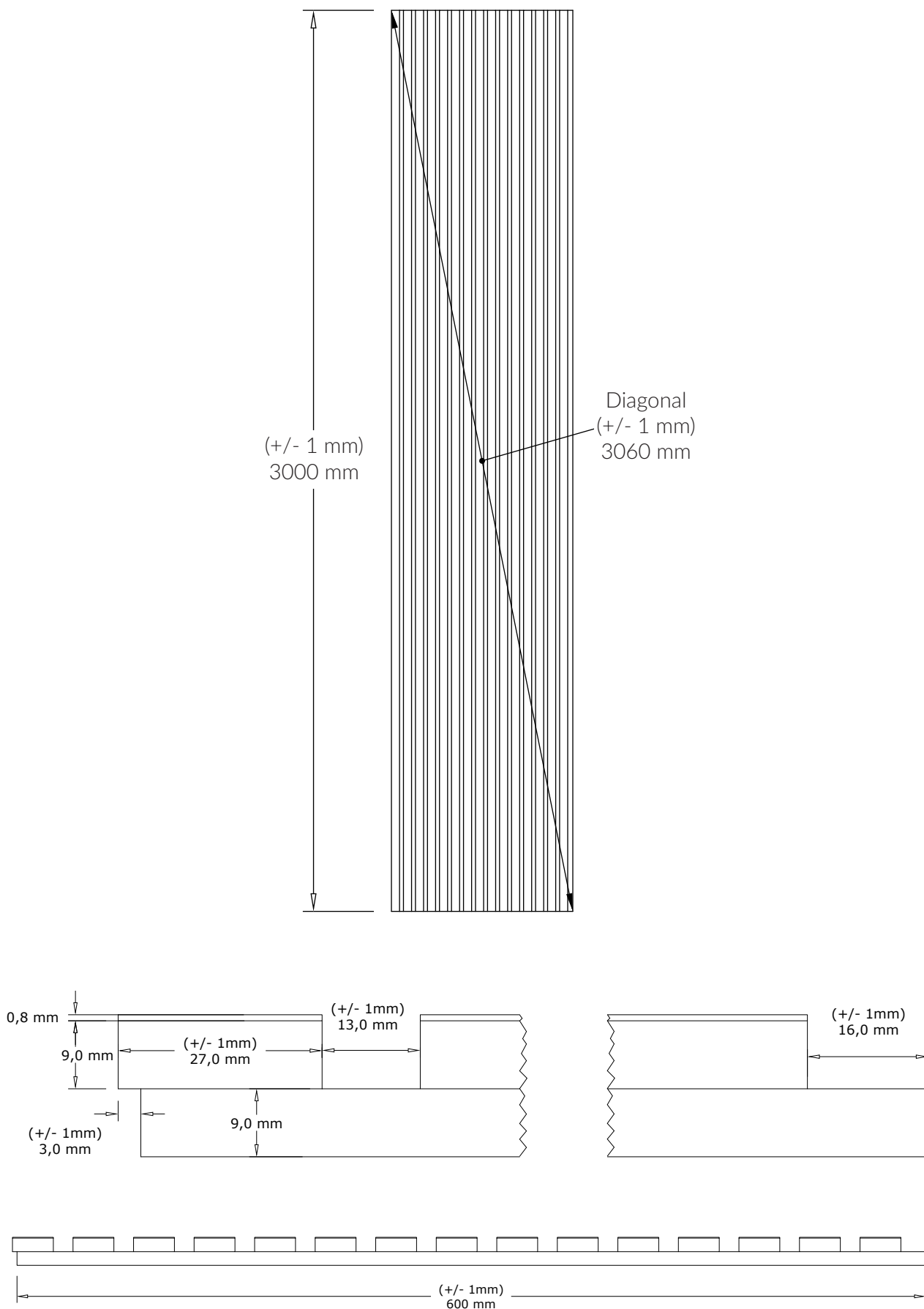

Akustikmessungen

Schallprüfung gemäß DS/EN ISO 354:2003

Schalltest mit 45 mm Luft hinter dem Panel

Testfläche: 10,8 m²
 Raumvolumen: 215 m³
 Raumbofläche: 305 m²

Frequency [Hz]	α_s
100	0.09
125	0.22
160	0.30
200	0.53
250	0.56
315	0.87
400	0.99
500	0.97
630	0.97
800	1.02
1k	1.02
1.25k	0.91
1.6k	0.90
2k	0.87
2.5k	0.80
3.15k	0.81
4k	0.77
5k	0.71



Abbildung 1: Schalltest mit 45 mm luft hinter dem Paneel montiert. Geschlossener Rahmen um die Kante.

Schalltest mit Montage direkt an der Wand

Testfläche: 10.8 m²
 Raumvolumen: 215 m³
 Raumbofläche: 305 m²

Frequency [Hz]	α_s
100	0.02
125	0.02
160	0.02
200	0.05
250	0.05
315	0.11
400	0.16
500	0.26
630	0.32
800	0.46
1k	0.63
1.25k	0.78
1.6k	0.97
2k	1.11
2.5k	1.05
3.15k	0.88
4k	0.75
5k	0.68

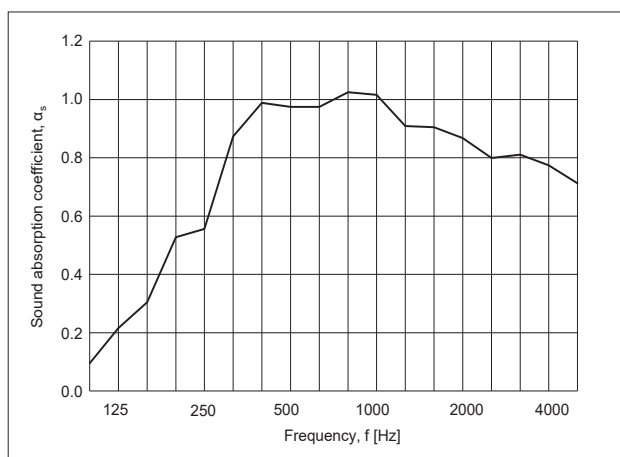

Abbildung 2: Der Schalltest zeigt die Montage direkt an der Wand.

Test:

Formaldehydtest: Dänisches Technologisches Institut. Innenraumklimatest: Dänisches Technologisches Institut. Akustiktest: Dänisches Technologisches Institut

Schnellanleitung zur montage

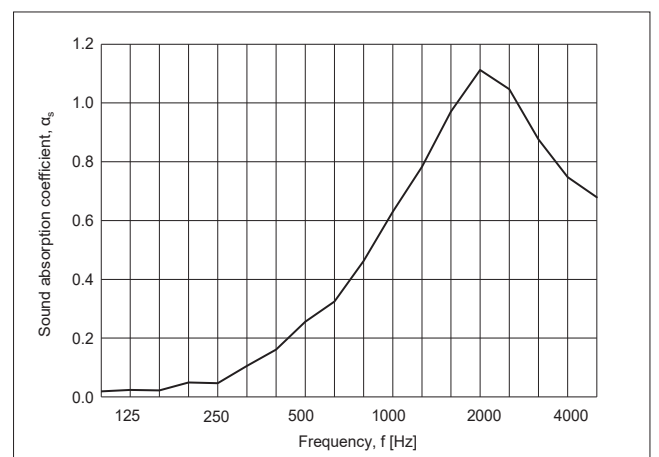
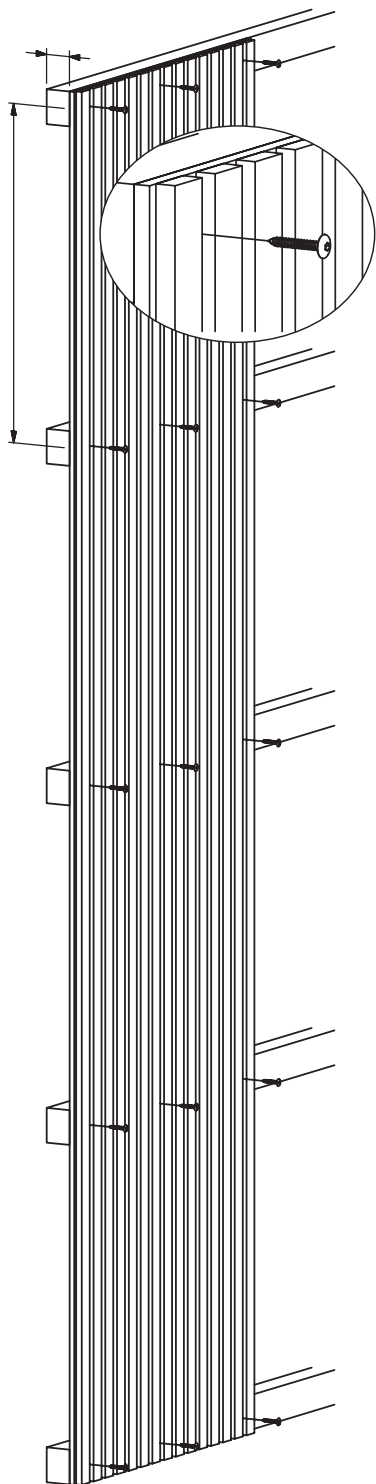

Metode 1

- Direkt an der Wand

Montagekleber: Tragen Sie den Kleber auf das Paneel auf und platzieren Sie es an der Wand. Achten Sie darauf, fest zu drücken.

Schrauben: Schrauben Sie das Paneel durch den Filz und in die Wand. Wir empfehlen die Verwendung von 4 Schrauben pro Paneel wie in der Zeichnung rechts dargestellt. Denken Sie daran, Rohdübel zu verwenden, wenn Ihr Wandart dies erfordert.

Metode 2

- Auf einer Lattenkonstruktion

Bauen Sie für eine optimale Schallabsorption eine Lattenkonstruktion mit 45 mm Latten an Ihrer Wand auf. Wir empfehlen einen gegenseitigen Abstand von 600 mm zwischen Ihren Latten. Legen Sie Mineralwolle zwischen die Latten. Die Paneele durch den Filz auf die Konstruktion schrauben.

Anpassung des Panels:

Wenn Sie die Paneele in Breite oder Länge anpassen müssen, empfehlen wir die Verwendung einer Tauchsäge oder Kreissäge für den Schnitt.

Alternative Montage:

Nagelpistole Taucher

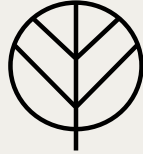

FOG & VENØ

Fog & Venø ist ein führender dänischer Hersteller von Akustik- und Dekorationspaneelen, sowohl mit als auch ohne akustische Eigenschaften. Diese Produkte werden mit einem Fokus auf dänisches Handwerk und einem ständigen Streben nach hoher Qualität entworfen und hergestellt. Die Paneele eignen sich zur Montage sowohl an Wänden als auch an Decken.

Fog & Venø unterhält eine strategische Partnerschaft mit weltweit führenden Materiallieferanten wie Holz furnier, Linoleum, Folie und Laminat, um sicherzustellen, dass alle Fog & Venø-Produkte einen hohen Standard und eine breite Palette an Möglichkeiten bieten. Dies führt dazu, dass in den Räumen ein konstanter Nachhall herrscht, und genau hier machen unsere Akustikpaneele einen großen Unterschied.

Unsere in Dänemark produzierten Akustikpaneele brechen den Schall und absorbieren die Schallwellen, so dass diese abklingen, wenn sie auf die Paneele treffen. Das bedeutet, dass die Schallwellen eliminiert werden und die Nachhallzeit verkürzt wird, was das Raumklima verbessert und das Wohlbefinden im Raum erhöht, unabhängig davon, ob es sich um private, geschäftliche oder öffentliche Gebäude handelt.

Kontaktinformationen

Fog & Venø A/S
Buntmagervej 5, DK-7490 Aulum
Tel: (+45) 88 77 83 70
hello@fog-veno.com
www.fog-veno.com